









序章

内装材は、それぞれ目的や役割を担う空間に合わせて、耐久性、安全性、快適性など求められる機能が異なります。東りでは、扱う空間に合わせて最適な内装材をお選びいただけるように、各種試験を行い性能評価をしております。より確かな選択をしていただくための、一つの指針としてご活用ください。

東り株式会社

Technical data INDEX

 抗ウイルス性	床用シート・タイル・カーテン・腰壁・壁紙	p.1
 抗菌・防カビ性	床用シート・タイル・巾木・腰壁	p.2
 抗菌・制菌・防カビ性	タイルカーペット・カーテン・壁紙	p.3
 メンテナンス性	床用シート・タイル	p.4
 耐薬品性	床用シート・タイル	p.5~7
 防滑性	床用シート・タイル・タイルカーペット	p.8~9
 衝撃吸収性	床用シート・タイル・タイルカーペット	p.10
 電気特性	床用シート・タイル・タイルカーペット	p.11~12
 耐動荷重性	床用シート・タイル	p.13
 耐静荷重性	床用シート・タイル・タイルカーペット	p.14
 耐摩耗性	床用シート・タイル・タイルカーペット	p.15
 キャスター走行性	床用シート・タイル・タイルカーペット	p.16
 発音低減性	床用シート・タイル・タイルカーペット	p.17

※データは特記のない場合は全て社内データです。数値は試験値であり、保証値ではありません。



抗ウイルス性



床用シート・タイル・腰壁・カーテン・壁紙



衛生面に配慮した空間づくりのための性能指標としてお役立てください。

抗ウイルス性とは、感染源となるウイルスの増殖を防ぎ、より清潔な環境をつくるための補助機能としての役割を果たすものです。製品の表層部分に抗ウイルス性能を付与することで、製品上に付着した特定のウイルスを99%以上減少させます。

抗ウイルス性能

抗ウイルス活性値が2.0以上…抗ウイルス性あり

分類	製品名	全厚(mm)	抗ウイルス活性値	SIAA認証表記
シート	CFシート-H	1.8	2.0以上(エンベロープあり)	
	CFシート-P NW	2.3		
	CFシート-SD	3.5		
	フロアリュウム プレーンNW/マーブルNW	2.0/2.5		
	フロアリュウム プレミアNWシリーズ※1	2.0		
	ヒトエ グランザ/ファイン	2.0		
	ノンワックスリュウムNW	2.0		
	マチュアNW	2.0		
	消臭NSTワレNW	2.0		
	ホスピリュウムNW	2.0		
	SFフロアNW	2.8		
	ケアセーフNW	4.5		
	アリーナフィット	4.5		
腰壁	東リ 防汚消臭腰壁シート	1.0		
タイル	LAYフローリング ピタフィー	2.0	2.0以上(エンベロープあり/なし)	
	タフテックタイル	3.0		
	イークリンNW-EX	3.0		
	ルースレイマスターNW-EX	5.0		
	ルースレイ50NW-EX	5.0		
	ルースレイ40NW-EX	4.0		
壁紙	POWER1000/VS/住まいの壁紙100選	—	2.0以上(エンベロープなし)	
	リアルデコ/住まいの壁紙100選	—	2.0以上(エンベロープあり/なし)	

※1:フロアリュウム ソイルドNW・ラティスNW・フレックNW・ナッティNWの4製品。

【評価基準】 抗ウイルス性あり…エンベロープあり、エンベロープなしの両方、もしくはどちらか一方に対して抗ウイルス活性値が2.0以上

●試験方法

抗ウイルス性試験(ISO21702法)

試験サンプルとして、抗ウイルス処理を施した「加工品」と抗ウイルス処理を施していない「未加工品」の2種類を50mm角サイズで準備する。それぞれの試験サンプルにウイルス液0.4mlを接種し、被覆フィルムをかぶせ、25±1°C、90%RH以上で24時間静置(接触)させる。その後、試験サンプルからウイルスを回収し、ブランク法にてウイルス感染値の測定を行う。測定結果は、未加工品に対して加工品のウイルス数がどの程度減少したかを比較することで、抗ウイルス活性値として評価する。

SIAA認証



- ・SIAAマークは、ISO21702法により評価された結果に基づき、抗菌製品技術協議会ガイドラインで品質管理・情報公開された製品に表示されています。
- ・SIAAの安全性基準に適合しています。
- ・製品上の特定ウイルスの数を減少させます。
- ・抗ウイルス加工は、病気の治療や予防を目的とするものではありません。



抗ウイルスの詳細や最新情報は、こちらをご覧ください。



カーテン

エコケアメッシュAV エコプレーン200V エコプレーン100V
エコサージュIIV エコノクトV TKY80431

抗ウイルス加工

・抗ウイルス加工マーク 一般社団法人繊維評価技術協議会 承認マーク
繊維上の特定のウイルスの数を減少させる加工を施したカーテンです。
カーテンに付着したウイルスを減少させて清潔に保ちます。

※データは特記のない場合は全て社内データです。数値は試験値であり、保証値ではありません。



抗菌・防カビ性



床用シート・タイル・巾木・腰壁



衛生面に配慮した空間づくりのための性能指標としてお役立てください。

抗菌・防カビ性とは、感染源となる菌やカビの増殖を防ぎ、より清潔な環境をつくるための補助機能としての役割を果たすものです。ビニル系床材においては抗菌剤/防カビ剤が床材自体に練り込まれており、性能持続性の高い構造となっています。

抗菌・防カビ性能

分類	製品名	全厚(mm)	抗菌活性値が2.0以上…抗菌性あり			0あるいは1…防カビ性あり
			大腸菌	黄色ブドウ球菌	MRSA	防カビ抵抗性
シート	ヒトエ グランザ/ファイン	2.0	↑	↑	↑	-
	ノンワックスリユームNW	2.0	↑	↑	↑	-
	マチュアNW	2.0	↑	↑	↑	-
	消臭NSTワレNW	2.0	↑	↑	↑	-
	NSプレーンNW	2.0	↑	↑	↑	-
	SFフロアNW	2.8	↑	↑	↑	0
	ホスピリユームNW	2.0	↑	↑	↑	0
	ケアセーフNW	4.5	↑	↑	↑	0
	アリーナフィット	4.5	↑	↑	↑	-
	フロアリユーム プレーンNW/マーブルNW	2.0/2.5	↑	↑	↑	-
	フロアリユーム プレミアンシリーズ※1	2.0	↑	↑	↑	-
	オペリユーム	2.0	↑	↑	↑	0
	耐薬スーパーKシートNW	2.0	↑	↑	↑	-
	耐薬スーパーKシート エクセラNW	2.0	↑	↑	↑	-
	NSアクアトレッド	2.0	↑	↑	↑	0
	NSフラッティ	2.0	↑	↑	↑	-
	バスナアルティ	2.8	2.0以上	2.0以上	2.0以上	0
	バスナフローレ	3.5	↑	↑	↑	0
	バスナリアルデザイン	3.5	↑	↑	↑	0
	ラバナ	2.5	↑	↑	↑	0
CFシート-H	1.8	↑	↑	↑	0	
CFシート-P NW	2.3	↑	↑	↑	0	
CFシート-SD	3.5	↑	↑	↑	0	
タイル	タフテックタイル	3.0	↑	↑	↑	-
	イークリンNW-EX	3.0	↑	↑	↑	-
	ルースレイマスターNW-EX	5.0	↑	↑	↑	0
	ルースレイ50NW-EX	5.0	↑	↑	↑	-
	ルースレイ40NW-EX	4.0	↑	↑	↑	-
巾木・腰壁	防汚抗菌ワイド巾木	2.0	↑	↑	↑	-
	ウェーブ巾木	2.0	↑	↑	↑	-
	東リ 防汚消臭腰壁シート	1.0	↑	↑	↑	0
その他(一般品)	リノリウム	2.5	↑	↑	↑	-

※1:フロアリユーム ソイルドNW・ラティスNW・フレックNW・ナッティNWの4製品。

検査機関:(一財)カケンテストセンター、(一財)ポケン品質評価機構

抗菌性

【評価基準】 抗菌性あり…各菌の抗菌活性値が**2.0以上**

●データの判定目安

床材は、大腸菌、黄色ブドウ球菌、MRSAのそれぞれの抗菌活性値が**2.0以上**であれば、抗菌性能があることを示します。

●試験方法

抗菌加工製品-抗菌性試験方法・抗菌効果(JIS Z 2801)

減菌した試料の上に、1/500普通ブイオンを含む大腸菌・黄色ブドウ球菌の各菌液を滴下し、減菌した被覆フィルムをかぶせた後、これらを35±1°C、90%RH以上で24時間保存後、菌を洗い出し、寒天平板培養法にて生菌数を測定。抗菌活性値は、無加工品で同様の試験を行い、下記の式に従って算出します。

$$\text{抗菌活性値} = \log \frac{B}{C}$$

B: 無加工試験片の24時間後の生菌数(個)
C: 抗菌試験片の24時間後の生菌数(個)

【注意】 溶接棒については抗菌溶接棒をお使いください。

防カビ性

【評価基準】 防カビ性あり…**0**あるいは**1**。肉眼でカビの発育が認められない

結果の表示	目視による試験結果の表示
0	肉眼及び顕微鏡下でカビの発育は認められない
1	肉眼ではカビの発育が認められないが、顕微鏡下では確認される
2	菌糸の発育が肉眼では認められるが、発育部分の面積は試料の全面積の25%を超えない
3~5	菌糸の発育が肉眼で認められる。発育部分の面積は試料の全面積の25%を超える

●試験方法

カビ抵抗性試験:試験方法A(JIS Z 2911)

カビ混合孢子懸濁液を噴霧し、29°C、相対湿度95%以上で4週間培養し、菌糸の発育を最初に肉眼、または必要に応じて実体顕微鏡で確認します。

※データは特記のない場合は全て社内データです。数値は試験値であり、保証値ではありません。



抗菌・制菌・防カビ

タイルカーペット・カーテン・壁紙

衛生面に配慮した空間づくりのための性能指標としてお役立てください。

抗菌・制菌性能とは、感染源となる菌の増殖を防ぎ、より清潔な環境をつくるための補助機能としての役割を果たすものです。タイルカーペットやカーテンなどの制菌性能を有する繊維製品の一部がSEK基準を満たします。壁紙製品についても、壁紙工業会制定「抗菌壁紙性能規定」に準拠した抗菌製品を多数取り扱っています。

SEKマークについて



制菌加工

制菌加工マーク

一般社団法人繊維評価技術協議会が定める規定に合格した製品にのみ認められるマーク。医療機関、介護施設およびそれに準じる施設向けの製品(特定用途)のため、MRSAに対する抗菌性能の試験にも合格しています。規定には、細菌に対する抗菌性能や人体への影響について厳しい基準が設けられています。



タイルカーペット

カーペットの制菌性能…対象:GA-100FH(受注生産品)、GA-8900



制菌加工

制菌性能測定結果(GA-8900)

必須対象菌類	抗菌活性値 A	増殖値 F	制菌加工(特定用途)の 合格基準 A>F
黄色ブドウ球菌	3.7	2.7	合格
肺炎桿菌	3.8	3.1	合格
MRSA	4.0	2.4	合格

※測定機関:(一財)ニッセケン品質評価センター ※所定の洗濯回数(5回) ※試験の成立条件:F≧1.0(生菌数)

安全性測定結果

	安全性の試験項目	測定結果	SEK基準
加工薬剤	急性経口毒性	2,000mg/kg超(マウス)	2,000mg/kg以上
	変異原性	陰性	陰性
	皮膚刺激性	PII値=0.5	PII値<2.0
	皮膚感作性	陰性	陰性
製品	皮膚貼付	一次性刺激は認められない	(安全品であること)

※測定機関:(一財)日本食品分析センター、(株)生活科学研究所・他



カーテン

カーテンの制菌性能…対象:東リ コントラクトカーテン「メディカルウェル®」全アイテム

制菌加工
(特定用途)

繊維上の細菌の増殖を抑制する加工を施したカーテンです。院内感染の原因菌であるMRSAや大腸菌などの増殖を抑制します。

■ 制菌加工(特定用途)認証基準(カーテン)

〈制菌性能、洗濯耐久性〉

A(抗菌活性値)>F(標準布の増殖値) 洗濯耐久性:高温加速洗濯5回

試験対象菌種	認証基準	
	洗濯前	洗濯5回後
必須菌	黄色ブドウ球菌(NBRC 12732)	A>F
	肺炎かん菌(NBRC 13277)	A>F
	MRSA(IIID 1677)	A>F
オプション菌	大腸菌(NBRC 3301)	A>F
	緑膿菌(NBRC 3080)	A>F
	モラクセラ菌(ATCC 19976)	A>F

試験方法:JIS L 1902 菌液吸取法

〈安全性〉

SEKマークの安全性基準に合格した加工剤を使用しています。

試験項目	認証基準
急性経口毒性試験(LD50)	LD50≧2,000mg/kg
変異原性試験	陰性
皮膚刺激性試験(PII)	PII値<2.0
皮膚感作性試験	陰性

オラリル (コントラクトカーテンVol.15 P93掲載)



抗かび加工

・抗かび加工(一社)繊維評価技術協議会 認証マーク

繊維上の特定のかびの発育を抑制する加工を施したカーテンです。



壁紙

壁紙の抗菌性能…対象:POWER1000 抗菌ベーシック、ウッドデコ

抗菌性能測定結果 試験後の生菌数が規定値である「<0.63」の性能を有しています。

対象	菌種	抗菌性	
		0時間	24時間
POWER1000 抗菌ベーシック	大腸菌	2.1×10 ⁴	抗菌品 <0.63
	黄色ブドウ球菌		無加工品 6.8×10 ⁵
ウッドデコ	大腸菌	1.2×10 ⁴	抗菌品 <0.63
			無加工品 6.2×10 ⁵
	黄色ブドウ球菌	1.6×10 ⁴	抗菌品 <0.63
			無加工品 5.6×10 ⁴

●試験方法

壁紙工業会制定「抗菌壁紙性能規定」に準拠

〈取り扱い上のご注意〉

・大腸菌、黄色ブドウ球菌の菌種に対して、増殖を抑制する性能があります。ただし、感染を直接阻止するものではありません。
・壁紙表面が汚れに覆れると、十分な抗菌性能が発揮できない場合があります。

※データは特記のない場合は全て社内データです。数値は試験値であり、保証値ではありません。



メンテナンス性 (ブラックヒールマークの汚れ除去性能)



床用シート・タイル

メンテナンス性や汚れの落としやすさの性能指標としてお役立てください。

床材の汚れは清掃やワックス塗布の頻度によって大きく異なります。汚れがつきにくく、落としやすい床材は清潔さや美観を保つための不可欠な要素であり、ワックス塗布不要のビニル床材NWシリーズは、メンテナンスコスト削減に貢献します。

分類	製品名	全厚(mm)	ワックス有り		ワックス無し		総合評価
			紙拭き	水拭き	紙拭き	水拭き	
シート	ヒトエ グランザ	2.0	-	-	A	A	A
	ヒトエ ファイン	2.0	-	-	A	A	A
	ノンワックスリウムNW	2.0	-	-	A	A	A
	マチュアNW※1	2.0	-	-	A	A	A
	消臭NSTワレNW	2.0	-	-	A	A	A
	NSプレーンNW	2.0	-	-	A	A	A
	SFフロアNW	2.8	-	-	A	A	A
	SFフロアNW3.5mm(受注生産品)	3.5	-	-	A	A	A
	ホスピリウムNW	2.0	-	-	A	A	A
	フロアリウム プレーンNW/マーブルNW	2.0	-	-	A	A	A
	フロアリウム プレミアNWシリーズ※2	2.0	-	-	A	A	A
	ケアセーフNW	4.5	-	-	A	A	A
	CFシート-P NW	2.3	-	-	A	A	A
	NSアクアトレッド	2.0	B	B	B	B	B
	ニュースタンロード	2.0	C	B	B	B	B
	NSフラッティ	2.0	B	B	B	D	B
	オペリウム	2.0	C	B	C	D	B
	耐薬スーパーKシートNW	2.0	-	-	A	A	A
耐薬スーパーKシート エクセラNW	2.0	-	-	A	A	A	
タイル	タフテックタイル	3.0	-	-	A	A	A
	ルースレイマスターNW-EX	5.0	-	-	A	A	A
	イークリンNW-EX	3.0	-	-	A	A	A
	ルースレイ40NW-EX	4.0	-	-	A	B	B
	ロイヤルウッド/ロイヤルストーン	3.0	B	B	D	D	B
	ダイナミックストーン	3.0	-	-	A	A	A
	ピエスタ	3.0	-	-	A	A	A
	マチコV	2.0	C	C	D	D	C
フェイスールプルス	3.0	C	C	D	D	C	
その他(一般品)	リノリウム	2.5	B	B	C	D	B

※1:製品の表面エンボス形状により差が生じます。 ※2:フロアリウム ソイルドNW・ラティスNW・フレックNW・ナッティNWの4製品。

床用シート・タイル

【評価基準】 NW品は「ワックス無し」で、その他の製品は「ワックス有」で総合評価

ランク	
A	ブラックヒールマークが完全に拭き取れる
B	ブラックヒールマークがかなり拭き取れる
C	ブラックヒールマークが少し拭き取れる
D	ブラックヒールマークが全く拭き取れない

●試験方法

耐ヒールマーク性試験(東リ独自試験)

六立方体の回転試験機(図1)の内部6面に22cm×22cmの試験片を貼り付け、5cm立方体のゴム塊6個(写真1)を入れ、フタをします。減速モーターを63回転/分で、正転15分、逆転15分回転させます。その後、試験片を取り出し、汚れの状況を目視観察。次いで試験片を紙拭き及び水拭きした後の汚れ状況も目視観察し、評価します。



写真1 回転試験機内に入れる5cm立方体のゴム塊。



ブラックヒールマーク(靴のかかとの擦り跡)の例。歩行量の多い場所などでおこりやすい。

※データは特記のない場合は全て社内データです。数値は試験値であり、保証値ではありません。

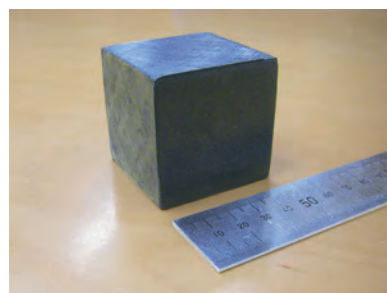
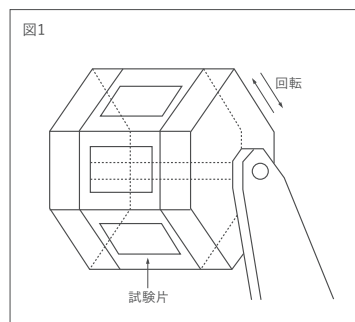

耐薬品性



床用シート・タイル・腰壁

【試験方法】

耐薬品性試験

各種床材上に脱脂綿を置き、1mlの薬品を滴下し、時計皿をかぶせて24時間放置し、水洗・乾燥後の汚染状態を3段階で立位から目視評価します。

【評価基準】

立視点から見た際の性能目安となります。

着色、材質、光沢の3つの基準からそれぞれ評価し、そのうち最も低いランクを表示。

A:変化なし B:わずかに変化する C:変化する

特定の薬品に対する耐久性能指標としてお役立てください。

分類	製品名	品番	無機酸			有機酸				汚染物質							
			1	2	3	4	5	6	7	8	9	10	11	12	13	14	
			硫酸 50%	硝酸 61%	塩酸 37%	酢酸 99%	蔞酸 9%	クエン酸 20%	乳酸 85%	ガソリン	マシン 油	DOP	大豆油	セメント ペースト	アニリン ブルー	パーマ 液	
シート	ヒトエ グランザ/ファイン	HTE1002	B	B	A	A	A	A	B	A	A	A	A	A	B	A	
	フロアリュウム プレシオンNW/マーブルNW	20FL1004	B	B	A	A	A	A	A	A	A	A	A	A	C	A	
	フロアリュウム プレミアNWシリーズ※1	20FL622	B	B	A	A	A	A	A	A	A	A	A	A	B	A	
	マチュアNW	FS4052	B	C	A	A	A	A	A	A	A	A	A	A	C	A	
	ノンワックスリュウムNW	TS7013	B	B	A	A	B	A	A	A	A	A	A	B	A	A	
	ホスピリュウムNW(SFフロアNW/ケアセーフNW)	TS2339	B	C	B	B	A	A	A	A	A	A	A	A	C	A	
	CFシート-H	CF9567	A	C	A	A	A	A	A	A	A	A	B	A	A	B	A
	CFシート-P NW	CF3540	A	C	A	A	A	A	A	A	A	A	A	A	C	A	
	CFシート-SD	CF8509	A	B	A	A	A	A	A	A	A	A	B	A	A	C	A
	TMフロア	TS1	A	B	C	A	A	A	B	B	A	C	A	A	B	A	A
	帯電防止フロアリュウム	TS333	A	B	B	A	A	A	B	A	A	B	A	A	C	A	A
	耐薬スーパーKシートNW	TS3540	B	C	A	A	A	A	A	A	A	A	A	A	A	A	A
	耐薬スーパーKシート エクセラNW	TS3720	A	C	A	A	A	A	A	A	A	A	A	A	A	A	A
	オペリュウム	TS4501	A	C	A	B	A	A	A	A	A	B	A	A	A	A	A
	アースリュウム	TS1001	A	B	A	A	A	A	A	A	A	A	A	A	C	A	A
	ニュースタンロード	TS901	A	B	A	A	A	A	A	A	A	A	A	A	B	B	A
	ファクトリュウム ケミ	TS8531	A	C	A	A	A	A	A	A	A	A	A	A	B	A	A
	NSシート NS800	NS855	A	B	A	A	A	A	A	A	A	A	A	A	A	A	A
	NSリアルデザインNW	NS4211	A	C	A	A	A	A	A	A	A	A	A	A	B	C	B
	NSシート NS550 遮熱ガーデント	NS559	A	A	A	A	A	A	A	A	A	A	A	A	A	A	A
	NSプレーンNW	NS2404	B	B	B	B	A	A	A	A	A	A	A	A	A	C	A
	NSフラッティ	NS4502	A	B	B	A	A	A	A	A	A	A	A	A	A	C	A
	消臭NSTワレNW	NS4804	A	C	A	A	A	A	A	A	A	A	A	A	A	A	A
	NSアクアトレッド	NS4407	A	B	A	A	A	A	A	A	A	A	A	A	B	B	A
バスナフローレ/バスナアルティ	BNF1101	B	B	A	A	A	A	A	A	A	A	A	A	C	A	A	
バスナリアルデザイン	BNR3302	B	C	A	B	B	A	A	A	A	A	A	A	B	C	B	
ラバナ	LN9001	A	B	A	A	B	A	A	A	A	A	A	A	B	C	B	
タイル	マチコV	MV78	B	B	B	B	C	C	B	A	A	B	A	A	C	A	
	コーデラ	TC702-450	A	B	A	B	B	B	C	A	A	A	A	A	C	A	
	フェイスールプルス	FPT2072	C	B	B	B	C	C	C	A	A	B	A	A	C	A	
	ヴィアーレ	LCT603	B	C	B	C	A	A	A	A	A	A	A	B	A	A	
	グラノーブル	GNT7507	C	B	B	C	C	C	C	A	A	B	A	A	C	A	
	リフライブ	RFT7007	C	B	A	C	C	C	C	A	A	B	A	A	C	A	
	ストレイン	LCT5001	C	C	A	A	A	A	A	A	A	A	A	A	C	A	
	ピエスタ	LCT59	A	C	A	C	A	A	A	A	A	A	A	A	A	A	
	モクリン	MOT3517	C	A	B	B	B	C	B	A	A	A	A	A	C	A	
	リノテスタ	LCT513	B	C	B	C	A	A	A	A	A	A	A	A	B	A	A
	ダイナミックストーン	LCT8004	B	C	A	B	A	A	A	A	A	A	A	A	C	A	
	イークリンNW-EX	ECT5013	A	C	A	B	A	A	A	A	A	A	A	A	A	A	
	ロイヤルウッド/ロイヤルストーン※2	PST3107	A	B	A	A	A	A	A	A	A	A	A	A	A	A	
	ロイヤルストーン・ノンス	PST3181	A	B	A	A	A	A	A	A	A	A	A	A	A	A	
	MSフレッシュ	MS5526	B	B	B	C	C	B	C	A	A	C	A	A	C	A	
	MSプレーン	MS5661	B	B	B	B	C	B	C	A	A	C	A	A	C	A	
	ルースレイ50(40)NW-EX	TTN3207	A	C	A	A	A	A	A	A	A	A	A	A	C	A	
	ルースレイマスター NW-EX	TTN7002	A	C	A	A	A	A	A	A	A	A	A	A	A	A	
	LAYフローリング	LFT121	B	C	A	C	A	A	A	A	A	A	A	A	C	A	
	LAYフローリング ビタフィー	LPF521	A	C	A	A	A	A	A	A	A	A	A	A	C	A	
	フリータイル	TT45413	C	B	A	A	C	C	B	A	A	B	A	A	C	A	
	フリータイルS	TT4545526	C	C	B	B	C	C	C	A	A	B	A	A	C	A	
	プラート	PP1108-500	B	C	A	A	B	A	A	B	B	B	B	A	C	A	
	タフテックタイル	LHT1011	B	C	B	B	B	A	A	A	A	A	A	B	A	A	
腰壁	東リ 防汚消臭腰壁シート	KK3161	A	C	A	A	A	A	A	A	A	A	A	B	C	B	
	東リ 不燃腰壁シート	FK209	A	C	A	B	A	A	A	A	A	A	A	A	A	A	

※1:フロアリュウム ソイルドNW・ラティスNW・フレックNW・ナッティNWの4製品。 ※2:ロイヤルストーン・ノンスを除く。

※データは特記のない場合は全て社内データです。数値は試験値であり、保証値ではありません。



耐薬品性



床用シート・タイル・腰壁

【試験方法】

耐薬品性試験

各種床材上に脱脂綿を置き、1mlの薬品を滴下し、時計皿をかぶせて24時間放置し、水洗・乾燥後の汚染状態を3段階で立位から目視評価します。

【評価基準】

立視点から見た際の性能目安となります。

着色、材質、光沢の3つの基準からそれぞれ評価し、そのうち最も低いランクを表示。

A:変化なし B:わずかに変化する C:変化する

特定の薬品に対する耐久性能指標としてお役立てください。

分類	製品名	品番	アルカリ		殺菌消毒・検査試薬													塩類
			15	16	17	18	19	20	21	22	23	24	25	26	27	28		
			水酸化ナトリウム 25%	アンモニア水 28%	フェノール 8%	ホルマリン 37%	ヨードホルム	ライト血液染色液	ポビドンヨード 10%	クレゾール 100%	ギムザ血液染色液	パバニコロウ染色液	過酸化水素水 31%	カラッチヘマトキシリン液	5%ヒビテン液	飽和過マンガンカリウム水溶液		
シート	ヒトエ グランザ/ファイン	HTE1002	B	A	B	A	C	C	C	C	B	C	B	A	A	A	C	
	フロアリュウム プレシオンNW/マーブルNW	20FL1004	B	A	B	A	C	C	C	B	C	B	A	A	A	A	C	
	フロアリュウム プレミアNWシリーズ※1	20FL622	B	A	A	A	C	C	C	B	C	B	A	A	A	A	C	
	マチュアNW	FS4052	B	A	A	A	C	C	C	B	C	A	A	A	A	A	C	
	ノンワックスリュウムNW	TS7013	B	A	B	A	C	C	C	B	C	A	A	A	A	A	C	
	ホスピリュウムNW(SFフロアNW/ケアセーフNW)	TS2339	B	A	A	A	C	C	C	B	C	C	A	B	A	A	C	
	CFシート-H	CF9567	A	A	A	A	C	C	B	A	C	A	A	A	A	A	C	
	CFシート-P NW	CF3540	A	A	B	A	C	C	C	C	C	C	A	B	A	A	C	
	CFシート-SD	CF8509	A	A	A	A	C	C	B	A	C	A	A	B	A	A	C	
	TMフロア	TS1	A	A	A	A	B	C	B	B	B	A	B	A	A	B	B	
	帯電防止フロアリュウム	TS333	A	A	A	A	C	C	C	B	C	B	A	A	A	A	C	
	耐薬スーパーKシートNW	TS3540	B	A	A	A	C	C	C	A	C	A	A	A	A	A	C	
	耐薬スーパーKシート エクセラNW	TS3720	A	A	A	A	C	C	B	A	C	A	A	A	A	A	C	
	オペリュウム	TS4501	A	A	B	A	C	C	A	B	C	B	A	A	A	A	C	
	アースリュウム	TS1001	B	A	A	A	C	C	C	A	C	C	A	C	A	A	C	
	ニュースタンロード	TS901	B	A	B	A	C	C	C	B	C	B	A	A	A	A	C	
	ファクトリュウム ケミ	TS8531	A	A	A	A	C	C	C	A	A	C	B	A	A	A	C	
	NSシート NS800	NS855	A	A	A	A	C	C	B	A	C	A	A	A	A	A	C	
	NSリアルデザインNW	NS4211	B	A	B	A	C	C	C	C	C	B	A	A	A	A	C	
	NSシート NS550 遮熱ガーデント	NS559	A	A	A	A	C	C	B	A	B	A	A	A	A	A	C	
	NSプレーンNW	NS2404	B	A	A	A	C	C	C	A	C	B	A	A	A	A	C	
	NSフラッティ	NS4502	B	A	A	A	C	C	C	B	C	B	A	A	A	A	C	
	消臭NSTワレNW	NS4804	B	A	B	A	C	C	B	C	C	A	A	A	A	A	C	
	NSアクアトレッド	NS4407	B	A	A	A	C	C	C	B	C	B	A	A	A	A	C	
	バスナフローレ/バスナアルティ	BNF1101	A	A	A	A	C	C	C	A	C	C	A	B	A	A	C	
	バスナリアルデザイン	BNR3302	B	B	B	A	C	C	C	C	C	C	A	B	A	A	C	
ラバナ	LN9001	B	B	A	A	C	C	C	B	C	C	A	B	A	A	C		
タイル	マチコV	MV78	A	A	A	A	C	C	B	B	C	B	A	A	A	A	C	
	コーデラ	TC702-450	B	B	B	A	C	C	B	B	C	B	A	A	A	A	C	
	フェイスールブルス	FPT2072	B	A	B	A	C	C	B	B	C	C	A	A	A	A	C	
	ヴィアーレ	LCT603	B	A	B	A	C	C	C	B	C	C	A	A	A	A	C	
	グラノーブル	GNT7507	B	A	B	A	C	C	B	B	C	C	A	A	A	A	C	
	リフライブ	RFT7007	A	A	B	A	C	C	B	B	C	C	A	A	A	A	C	
	ストレイン	LCT5001	B	A	A	A	C	C	C	B	C	C	A	A	A	A	C	
	ピエスタ	LCT59	B	A	B	A	C	C	C	C	C	A	A	A	A	A	C	
	モクリン	MOT3517	A	A	A	A	B	C	A	A	C	A	A	A	A	A	C	
	リノテスタ	LCT513	B	A	B	A	C	C	C	B	C	C	A	A	A	A	C	
	ダイナミックストーン	LCT8004	B	A	A	A	C	C	C	A	C	B	A	A	A	A	C	
	イークリンNW-EX	ECT5013	A	A	B	A	C	C	B	B	C	A	A	A	A	A	C	
	ロイヤルウッド/ロイヤルストーン※2	PST3107	A	A	A	A	C	C	B	A	C	A	A	A	A	A	B	
	ロイヤルストーン・ノンス	PST3181	A	A	B	A	C	C	C	B	C	A	A	A	A	A	C	
	MSフレッシュ	MS5526	A	A	A	A	C	C	B	A	C	C	A	B	A	A	C	
	MSプレーン	MS5661	A	A	A	A	C	C	B	A	C	C	A	B	A	A	C	
	ルースレイ50(40)NW-EX	TTN3207	B	A	B	A	C	C	C	B	C	B	A	A	A	A	C	
	ルースレイマスター NW-EX	TTN7002	A	A	A	A	C	C	A	A	C	A	A	A	A	A	C	
	LAYフローリング	LFT121	B	A	C	A	C	C	C	C	C	B	A	A	A	A	C	
	LAYフローリング ビタフィー	LPF521	B	A	A	A	C	C	C	C	C	C	A	A	A	A	C	
	フリータイル	TT45413	A	A	A	A	C	C	B	A	C	B	A	A	B	A	C	
	フリータイルS	TT4545526	B	A	A	A	B	C	C	A	C	C	B	B	B	B	C	
	プラート	PP1108-500	B	A	A	A	C	B	A	B	C	B	A	A	B	A	C	
	タフテックタイル	LHT1011	B	A	C	A	C	B	B	B	B	B	A	A	A	A	C	
	腰壁	東リ 防汚消臭腰壁シート	KK3161	B	B	A	A	C	C	C	C	C	B	A	A	A	A	C
		東リ 不燃腰壁シート	FK209	A	A	A	A	C	C	A	C	C	B	A	A	A	A	C

※1:フロアリュウム ソイルドNW・ラティスNW・フレックNW・ナッティNWの4製品。 ※2:ロイヤルストーン・ノンスを除く。

※データは特記のない場合は全て社内データです。数値は試験値であり、保証値ではありません。



耐薬品性



床用シート・タイル・腰壁

【試験方法】

耐薬品性試験

各種床材上に脱脂綿を置き、1mlの薬品を滴下し、時計皿をかぶせて24時間放置し、水洗・乾燥後の汚染状態を3段階で立位から目視評価します。

【評価基準】

立視点から見た際の性能目安となります。

着色、材質、光沢の3つの基準からそれぞれ評価し、そのうち最も低いランクを表示。

A:変化なし B:わずかに変化する C:変化する

特定の薬品に対する耐久性能指標としてお役立てください。

分類	製品名	品番	有機溶剤						消毒剤・洗剤								
			29	30	31	32	33	34	35	36	37	38	39	40	41	42	
			メタノール	MEK	酢酸エチル	テトラヒドロフラン	キシレン	トルエン	ウェルバス	消毒用エタノール80%	中性洗剤	酸素系漂白剤	次亜塩素酸ナトリウム0.1%	さらし粉	テゴール51 0.5%	次亜塩素酸水(200ppm)	
シート	ヒトエ グランザ/ファイン	HTE1002	A	A	A	C	A	A	A	A	A	A	A	A	A	A	
	フロアリュウム プレシオンNW/マーブルNW	20FL1004	A	B	A	C	A	A	A	A	A	A	A	A	A	A	
	フロアリュウム プレミアNWシリーズ※1	20FL622	A	C	C	C	C	C	A	A	A	A	A	A	A	A	
	マチュアNW	FS4052	A	C	A	C	C	C	A	A	A	A	A	A	A	A	
	ノンワックスリュウムNW	TS7013	A	C	A	C	A	A	A	A	A	A	A	A	A	A	
	ホスピリュウムNW(SFフロアNW/ケアセーフNW)	TS2339	A	C	A	C	A	B	A	A	A	A	A	A	A	A	
	CFシート-H	CF9567	A	C	C	C	C	C	A	A	A	A	A	A	A	A	
	CFシート-P NW	CF3540	A	C	C	C	B	B	A	A	A	A	A	A	A	A	
	CFシート-SD	CF8509	A	C	C	C	B	B	A	A	A	A	A	A	A	A	
	TMフロア	TS1	B	B	C	C	B	C	A	A	A	A	A	A	A	A	
	帯電防止フロアリュウム	TS333	A	B	B	C	B	C	A	A	A	A	A	A	A	A	
	耐薬スーパーKシートNW	TS3540	A	B	A	C	A	A	A	A	A	A	A	A	A	A	
	耐薬スーパーKシート エクセラNW	TS3720	A	C	A	C	A	A	A	A	A	A	A	A	A	A	
	オペリュウム	TS4501	A	C	B	C	A	B	A	A	A	A	A	A	A	A	
	アースリュウム	TS1001	A	C	C	C	A	A	A	A	A	A	A	A	A	A	
	ニュースタンロード	TS901	A	C	B	C	A	B	A	A	A	A	A	A	A	A	
	ファクトリュウム ケミ	TS8531	A	C	A	C	A	A	A	A	A	A	A	A	A	A	
	NSシート NS800	NS855	A	A	A	C	A	A	A	A	A	A	A	A	A	A	
	NSリアルデザインNW	NS4211	A	C	A	C	A	B	A	A	A	A	A	A	B	A	
	NSシート NS550 遮熱ガーデント	NS559	A	A	A	C	A	A	A	A	A	A	A	A	A	A	
	NSプレーンNW	NS2404	A	B	A	C	A	A	A	A	A	A	A	A	A	A	
	NSフラッティ	NS4502	A	C	B	C	A	A	A	A	A	A	A	A	A	A	
	消臭NSTワレNW	NS4804	A	C	C	C	C	C	A	A	A	A	A	A	A	A	
NSアクアトレッド	NS4407	A	C	C	C	A	A	A	A	A	A	A	A	A	A		
バスナフローレ/バスナアルティ	BNF1101	A	A	A	B	A	A	A	A	A	A	A	A	A	A		
バスナリアルデザイン	BNR3302	A	C	C	C	C	C	A	A	A	A	A	B	B	A		
ラバナ	LN9001	A	C	C	C	A	A	A	A	A	A	A	A	B	A		
タイル	マチコV	MV78	B	B	B	C	A	A	A	A	A	B	A	A	A	A	
	コーデラ	TC702-450	B	C	B	C	B	B	A	A	A	A	A	A	A	A	
	フェイスールブルス	FPT2072	B	C	B	C	A	A	A	A	A	A	A	A	B	A	
	ヴィアーレ	LCT603	B	C	C	C	C	C	A	A	A	A	A	A	A	A	
	グラノーブル	GNT7507	B	C	B	C	B	A	A	A	A	A	A	A	A	A	
	リフライブ	RFT7007	B	B	B	C	A	A	A	A	A	A	A	A	B	A	
	ストレイン	LCT5001	B	C	B	C	A	A	A	A	A	A	A	A	A	A	
	ピエスタ	LCT59	C	C	C	C	B	A	A	A	A	A	A	A	A	A	
	モクリン	MOT3517	A	B	A	C	A	A	A	A	A	B	A	A	A	A	
	リノテスタ	LCT513	C	C	C	C	C	C	A	A	A	A	A	A	A	A	
	ダイナミックストーン	LCT8004	A	C	C	C	A	B	A	A	A	A	A	A	A	A	
	イークリンNW-EX	ECT5013	A	C	B	C	A	A	A	A	A	A	A	A	A	A	
	ロイヤルウッド/ロイヤルストーン※2	PST3107	A	C	A	C	A	A	A	A	A	A	A	A	A	A	
	ロイヤルストーン・ノンス	PST3181	A	C	C	C	C	C	A	A	A	A	A	A	A	A	
	MSフレッシュ	MS5526	B	C	B	C	B	C	A	B	A	A	A	A	A	A	
	MSプレーン	MS5661	B	C	B	C	B	C	A	B	A	A	A	A	A	A	
	ルースレイ50(40)NW-EX	TTN3207	A	C	C	C	B	B	A	A	A	A	A	A	A	A	
	ルースレイマスター NW-EX	TTN7002	A	B	B	C	A	A	A	A	A	A	A	A	A	A	
	LAYフローリング	LFT121	A	C	C	C	C	C	A	A	A	A	A	A	A	A	
	LAYフローリング ビタフィー	LPF521	A	C	C	C	C	C	A	A	A	A	A	A	A	A	
	フリータイル	TT45413	B	B	B	C	A	A	A	A	A	B	A	A	A	A	
	フリータイルS	TT4545526	A	C	B	C	A	B	A	A	A	C	A	A	A	A	
	プラート	PP1108-500	A	A	A	B	B	B	A	A	A	A	A	A	A	A	
	タフテックタイル	LHT1011	A	A	A	A	A	A	A	B	A	A	B	B	B	B	
	腰壁	東リ 防汚消臭腰壁シート	KK3161	A	C	C	C	C	C	A	A	A	A	B	A	A	A
		東リ 不燃腰壁シート	FK209	A	C	C	C	C	C	A	A	A	A	C	C	A	A

※1:フロアリュウム ソイルドNW・ラティスNW・フレックNW・ナッティNWの4製品。 ※2:ロイヤルストーン・ノンスを除く。

※データは特記のない場合は全て社内データです。数値は試験値であり、保証値ではありません。



防滑性



床用シート・タイル・タイルカーペット



防滑性

転倒防止に配慮した空間づくりのための性能指標としてお役立てください。

床材が原因で起こる転倒事故の多くは滑りによるものであり、滑りの原因は床材そのものだけでなく、水や砂など異物の介在、履物の種類、歩行者の判断違いなどによっても発生します。場所や用途に応じた転倒への対処方法をご検討の上、最適な防滑性レベルを設定ください。

各種床材の防滑性 (C.S.R値)

分類	製品名	水+ダスト	数値が大きいほど滑りにくい → (大)		乾燥時	評価A…防滑性製品
			(小) ←			評価
シート	東リNSステップ800	0.64			0.73	A
	NSリアルデザインNW (NS4300番台)	0.54			0.82	A
	NSアクアトレッド	0.55			0.81	A
	バスナフローレ	0.53			0.86	A
	NSプレーンNW	0.52			0.83	A
	NSシート NS800 (NS830番台)	0.51			0.75	A
	NSリアルデザインNW (NS4200番台)	0.51			0.78	A
	バスナリアルデザイン (BNR3200~BNR3400番台)	0.51			0.81	A
	バスナアルティ	0.51			0.82	A
	NSフラッティ	0.50			0.71	A
	ラバナ	0.50			0.85	A
	消臭NSTワレNW	0.48			0.74	A
	耐薬スーパーKシート エクセラNW	0.49			0.75	B
	耐薬スーパーKシートNW	0.52			0.82	B
	ケアセーフNW	0.47			0.71	B
	SFフロアNW (籐) エンボス長さ方向	0.47			0.73	B
	ホスピリウムNW (籐) エンボス長さ方向	0.47			0.73	B
	ホスピリウムNW	0.47			0.76	B
	オペリウム	0.45			1.02	B
	フロアリウム プレーンNW/マーブルNW	0.44			0.69	B
	SFフロアNW3.5mm (受注生産品)	0.44			0.75	B
	SFフロアNW	0.44			0.76	B
	SFフロアNW (籐) エンボス幅方向	0.43			0.68	B
	ホスピリウムNW (籐) エンボス幅方向	0.43			0.68	B
	ノンワックスリウムNW (TS7000番台)	0.43			0.79	B
	ニュースタンロード	0.43			0.73	B
	マチュアNW	0.42			0.67	B
	フロアリウム プレミアNWシリーズ※1	0.42			0.69	B
	ノンワックスリウムNW (TS5000番台)	0.42			0.74	B
	ヒトエ ファイン	0.41			0.66	B
ヒトエ グランザ	0.40			0.62	B	
タイル	ロイヤルストーン・ノンス	0.46			0.66	A
	ピエスタ	0.47			0.78	B
	タフテックタイル	0.48			0.70	B
	ルースレイマスターNW-EX	0.46			0.78	B
	イークリンNW-EX	0.43			0.84	B
	ロイヤルウッド	0.43			0.77	B
	マチコV	0.43			0.70	B
	ルースレイ40NW-EX	0.40			0.73	B
	フェイソールプラス	0.40			0.74	B
	ルースレイ50NW-EX	0.40			0.69	B
タイル カーペット	東リダストコントロールカーペット DC-1100	0.61			0.74	A
	GA-100+タイルカーペット用アンダーレイシート	0.59			0.80	A
	GA-100	0.56			0.83	A
	GA-8900+タイルカーペット用アンダーレイシート	0.54			0.63	A
	GA-8900	0.53			0.63	A
	塗床 (平滑タイプ)	0.44			1.06	B
その他 (一般品)	コルクタイル	0.44			0.65	B
	リノリウム	0.43			0.69	B
	木床フローリング	0.38			0.80	C
	セラミックタイル (鏡面タイプ)	0.30			0.96	C

※1:フロアリウムソイルドNW・ラティスNW・フレックNW・ナッティNWの4製品。

0.3

1.00

上記データは、未使用の床材を試料としています。防滑性製品 (NSシート) 以外の製品でも良好な値を示しておりますが、使用状況により表面形状が変化し、当初の性能を維持することができなくなります。特に防滑性が求められる部位には、防滑性製品 (NSシート) をおすすめいたします。
※素足での滑りを想定したC.S.R・B値は同品技術資料を参照ください。

SFフロアNW・ホスピリウムNW
エンボス柄の方向について



【評価基準】 東リではAの条件を満たし、防滑性向上を意図したエンボスを施すなどの加工により、防滑性に配慮した製品を防滑性製品としています。また、それに応じたランク表示をしています。

ランク	結果 (C.S.R値)	用途の目安
A	水+ダストで0.45以上	マンション通路、調理室やトイレなど水の介在する可能性の高い場所
B	水+ダストで0.40以上	水の介在する可能性が低く、通常歩行の行われる場所
C	乾燥または水+ダストで0.40未満	防滑性の求められる部位には推奨できない

●データの判定目安

乾燥時と水+ダスト時の両方の状態で判断します。防滑性の指標となるC.S.R値は、数字が大きいほど滑りにくいことを示しています。また乾燥時と水+ダスト時の差が小さいことも滑りにくさに寄与します。

※データは特記のない場合は全て社内データです。数値は試験値であり、保証値ではありません。



防滑性



床用シート・タイル・タイルカーペット



●試験方法

C.S.R値 滑り性試験(JIS A 1454 準拠)

785N(約80kgf)の荷重をかけた底面積56cm²のゴム片を、床材の上で仰角18度、引張荷重速度785N/秒で滑らせたときの最大摩擦係数(C.S.R値)を測定します。

- ① 定速モータ
- ② 減速機
- ③ ワイヤ
- ④ 引張荷重速度調整器
- ⑤ 滑り片
- ⑥ 試験片



各種床材の素足防滑性 (C.S.R・B値)

C.S.R・B値が0.7以上…安心できるレベル

分類	製品名	全厚(mm)	滑りやすい										滑りにくい	水	評価
			0.3% 石鹼水	0.5	0.6	0.7	0.8	0.9	1.0	1.1	1.2				
シート	バスナフローレ	3.5	0.96											1.22	○
	バスナリアルデザイン(BNR3200~BNR3400番台)	3.5	0.86											1.17	○
	バスナアルティ	2.8	0.84											1.11	○
	NSシート NS550 遮熱ガードント	2.5	0.99											1.03	○
	バスナリアルデザイン(BNR3100番台)	3.5	0.71											0.93	○
	一般長尺ビニル床シート	2.0	0.63											0.74	—
その他 (一般品)	一般セラミックタイル	—	1.19											1.19	○
	一般ユニットバス床(FRP)	—	0.85											1.02	○

【評価基準】 ○…安心できるレベル(0.3%石鹼水にてC.S.R・B値が0.7以上)

●データの判定目安

実際の浴室での試験施工結果に基づく、0.3%石鹼水にてC.S.R・B値が0.7以上であれば安心できるレベルであるといえます。

●試験方法

C.S.R・B値 素足想定での滑り性試験

785N(約80kgf)の荷重をかけた底面積56cm²の凹凸のあるゴム片を、床材の上で仰角18度、引張荷重速度785N/秒で滑らせたときの最大摩擦係数と最小摩擦係数を測定し、その和(C.S.R・B値)を算出します。

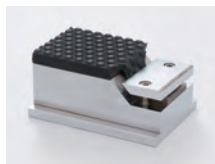

$$C.S.R \cdot B \text{ 値} = \frac{P_{\max}(N) + P_{\min}(N)}{\text{鉛直荷重}(785N)}$$

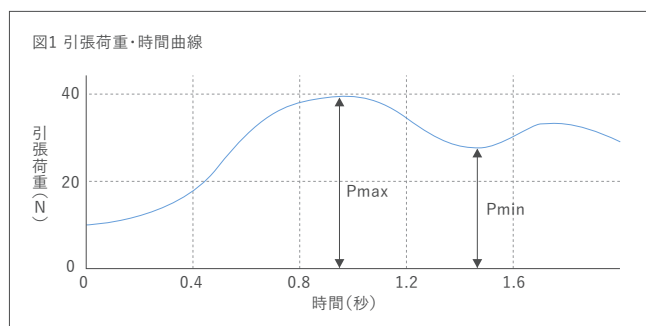

※データは特記のない場合は全て社内データです。数値は試験値であり、保証値ではありません。



衝撃吸収性



床用シート・タイル・タイルカーペット



転倒時のケガ抑制に配慮するための性能指標としてお役立てください。

衝撃吸収性は、落下物が床材から受ける衝撃量を示します。転倒時の衝撃を推測でき、床材によるケガの軽減に対する効果を見る目安です。一般に弾力性のある床材ほど、衝撃吸収性にすぐれ、落下物などの衝撃を吸収します。

数値が低いほど、衝撃吸収性が高い

分類	製品名	全厚(mm)	グラフが短いほど転倒時の衝撃吸収性が高い(G値) 衝撃吸収性(高) ← → 衝撃吸収性(低)	G値	m/s ²	評価
シート	SFフロアNW+アンダーレイシート	7.3		84	823	S
	ホスピリウムNW+アンダーレイシート	6.5		85	833	S
	ケアセーフNW	4.5		94	921	S
	CFシート-SD	3.5		94	921	S
	アリーナフィット	4.5		96	941	S
	バスナリアルデザイン	3.5		104	1019	A
	CFシート-P NW	2.3		108	1058	A
	バスナフロレ	3.5		110	1078	A
	NSリアルデザインNW	2.5		111	1088	A
	SFフロアNW3.5mm(受注生産品)	3.5		115	1127	A
	CFシート-H	1.8		117	1147	B
	SFフロアNW	2.8		118	1156	B
	ホスピリウムNW	2.0		125	1225	B
	バスナルティ	2.8		129	1264	B
	タイル	NSフラッティ	2.0		130	1274
オペリウム		2.0		144	1411	C
フロアリウム プレーンNW/マーブルNW		2.0		145	1421	C
ルースレイ50NW-EX		5.0		143	1401	C
ロイヤルウッド/ロイヤルストーン		3.0		144	1411	C
タイルカーペット	マチコV	2.0		146	1431	C
	タフテックタイル	3.0		149	1460	C
	GA-100+タイルカーペット用アンダーレイシート	10.5		97	951	S
	GA-8900+タイルカーペット用アンダーレイシート	10.0		99	970	S
	東リ ダストコントロールカーペット DC-1100	10.0		111	1088	A
	コレンテV [GX-9300V]	6.5		124	1215	B
	GA-100	6.5		124	1215	B
その他(一般品)	GA-8900	6.0		128	1254	B
	畳	55.0		55	539	S
	コルクタイル	5.0		116	1137	B
	リノリウム	2.5		142	1392	C
	木床フローリング	12.0		143	1401	C
	塗床(平滑タイプ)	—		150	1470	C
コンクリート※1	—		150	1470	C	

【評価基準】

ランク	結果	m/s ²	用途の目安
S	100G以下	980以下	怪我の防止に配慮した 特に転倒時の安全を望む場所
A	100超～115G以下	980～1127	転倒の可能性の比較的高い場所
B	115超～130G以下	1127～1274	通常歩行だが、 転倒時の安全性を望む場所
C	一般床材(130G超)		通常の歩行が行われる場所

●試験方法

加速度計を内蔵した、人間の頭部を想定したおもり(3.85kg)を規定の高さ(20±1cm)から床面に落下させ、衝突時の加速度を測定します。

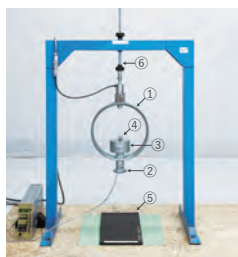

床の硬さの測定装置(ヘッドモデル)

番号	名称
①	鋼製フレーム (外径216.3mm、厚さ8.2mm、幅40mm)
②	鋼製ヘッド(曲率半径50mm、直径50mm)
③	おもり(1.34kg)
④	加速度計
⑤	ゴム板(厚さ8mm、ショアA硬度37、 大きさ300mm×150mm)
⑥	つり金具

●データの判定目安

衝撃吸収性の指標となる最大加速度は、数値が大きいほど衝撃が大きく、衝撃吸収性が悪いと考えられます。衝撃吸収性には、床材の材質よりも、下地による影響が強く、その性能を大きく左右します。たとえば、コンクリート下地と木造組床下地では、後者の方がはるかに衝撃吸収性にすぐれ、その差は床材の材質などの違いによる性能の差をはるかに超えます。同じ構造の建物に施工する際でも、アンダーレイシートなどの下地材を設けることで、衝撃吸収性を高めることが可能です。

●コンクリートスラブ(※1)と木造組床下地の衝撃吸収性

	下地構造材	測定位置	G値
	コンクリートスラブ		150
	コンクリートスラブ+ こらばし根太+12mm厚合板	①中心部	44
		②根太の上	117
	コンクリートスラブ+ こらばし大引き+ 根太+12mm厚合板	③中心部	44
		④根太の上	66
⑤根太とこらばし大引きの上		102	

←Point 下地用シート:アンダーレイシート

下地用シートとして、アンダーレイシートがあります。一般ビニル床シートやSFフロアNWと組み合わせて使用することにより衝撃吸収性を向上させることができます。タイルカーペットには、「タイルカーペット用アンダーレイシート」をお使いください。

※データは特記のない場合は全て社内データです。数値は試験値であり、保証値ではありません。



電気特性



床用シート・タイル・タイルカーペット



ヒトの帯電による電気機器の誤動作防止に配慮するための性能指標としてお役立てください。

昨今の室内空気環境の向上により、医療施設、高齢者福祉施設・住宅における床材の電気特性はビニル系床材の場合はCランク以上で問題ないケースがほとんどです。ただし、検査機器等の誤動作を防ぐ必要がある場合は、下記ランクと用途の目安をご参照の上、材料を選択願います。

電気抵抗値が低いほど静電気を逃がしやすい

分類	製品名	全厚(mm)	表面電気抵抗値(Ω)	体積電気抵抗値(Ω)	人体帯電圧(kV)	評価		
シート	アースリウム	2.0	9.0×10^4	6.2×10^4	0.1	A		
	帯電防止フロアリウム	2.0	3.4×10^8	2.7×10^7	0.5	B		
	耐薬スーパーKシートNW	2.0	2.6×10^9	3.8×10^8	0.1	B		
	オペリウム	2.0	2.0×10^{10}	2.8×10^8	0.6	B		
	耐薬スーパーKシート エクセラNW	2.0	6.5×10^9	2.6×10^9	0.1	B		
	ニュースタンロード	2.0	4.4×10^{10}	3.5×10^9	0.4	B		
	ケアセーフNW	4.5	6.2×10^{10}	1.2×10^9	1.3	C		
	ヒトエ グランザ/ファイン	2.0	1.0×10^{10} 以上	1.0×10^{10} 以上	3.0超	C		
	ノンワックスリウムNW	2.0			3.0超	C		
	マチュアNW	2.0			3.0超	C		
	消臭NSTワレNW	2.0			3.0超	C		
	SFフロアNW	2.8			3.0超	C		
	SFフロアNW+アンダーレイシート	7.3			3.0超	C		
	SFフロアNW3.5mm(受注生産品)	3.5			3.0超	C		
	ホスピリウムNW	2.0			3.0超	C		
	ホスピリウムNW+アンダーレイシート	6.5			3.0超	C		
	フロアリウム プレインNW/マーブルNW	2.0			3.0超	C		
	フロアリウム プレミアNWシリーズ※1	2.0			3.0超	C		
	NSアクアトレッド	2.0			3.0超	C		
NSフラッティ	2.0	3.0超			C			
タイル	ルースレイ40NW-EX	4.0			5.6×10^9	2.3×10^9	0.2	B
	ルースレイマスターNW-EX	5.0			4.9×10^9	3.8×10^9	0.6	B
	ルースレイ50NW-EX	5.0			4.8×10^9	3.1×10^9	0.3	B
	イークリンNW-EX	3.0			1.2×10^{10}	3.8×10^9	3.0超	C
	ロイヤルウッド/ロイヤルストーン	3.0			1.0×10^{10} 以上	1.0×10^{10} 以上	3.0超	C
	タフテックタイル	3.0					3.0超	C
	ストレイン	3.0	3.0超	C				
	マチコV	2.0	3.0超	C				
	フェイスールブルス	3.0	3.0超	C				
タイルカーペット	GA-100SA(超静電)	6.5	6.4×10^8	2.0×10^7			0.4	a
	東リ ダストコントロールカーペット DC-1100	10.0	7.0×10^{10}	2.3×10^{10}			0.4	a
	GA-8900	6.0	1.1×10^{12}	5.0×10^{10}			0.5	a
	GA-100	6.5	5.9×10^{11}	1.9×10^{11}			0.6	a
	コレンテV [GX-9300V]	6.5	2.4×10^{11}	1.2×10^{11}	0.7	a		
その他(一般品)	リノリウム	2.5	1.0×10^{10} 以上	1.0×10^{10} 以上	3.0超	C		

※1:フロアリウム ソイルドNW・ラティスNW・フレックNW・ナッティNWの4製品。

※データは特記のない場合は全て社内データです。数値は試験値であり、保証値ではありません。



電気特性



床用シート・タイル・タイルカーペット



床用シート・タイル

【評価基準】

ランク	結果(体積電気抵抗値)	用途の目安
A	$1 \times 10^4 \sim 1 \times 10^7 \Omega$	導電グレード。コンピュータ制御室等
B	$1 \times 10^7 \sim 1 \times 10^{10} \Omega$	帯電防止グレード。機器の組み立てライン・OAオフィス、手術室、検査室、薬剤室
C	$1 \times 10^{10} \Omega$ 以上	一般グレード。静電気の発生の憂慮されない場所

●試験方法

電気的特性試験(温度23°C、湿度25%で測定)

①表面電気抵抗試験(東リ独自試験)

2つの電極間を直流電圧が床材を通してどれだけ流れるかを試験。**数値が小さいほど**、静電気が発生しにくいことを示します。

②体積電気抵抗試験(JIS A 1454 準拠)

電極の一方を金属板に設置して電極間の電気抵抗値を測定。**数値が小さいほど**静電気が発生しにくいことを示します。

【注意】床用シート・タイルは電気抵抗値を物差しとして製品開発を行っています。

基本的に人体帯電圧を考慮した製品開発は行っていません。

カーペットの電気抵抗値はJIS L 4406 により試験を実施しています。

●データの判定目安

床材の帯電防止性は、体積電気抵抗値で判定します。**電気抵抗値が低いほど**、静電気を逃がしやすくなります。また、一般に床材の電気抵抗値は湿度の影響を受け、湿度が高いほど、電気抵抗値は低くなります。

①表面電気抵抗試験

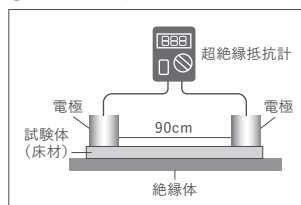

②体積電気抵抗試験

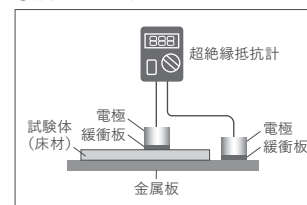

タイルカーペット

【評価基準】

ランク	結果	用途の目安
a	1.0kV以下	OA機器を使用する場所等、静電気を嫌う場所
b	3.0kV以下	一般の使用で静電気が気にならないレベル
c	3.0kV超	静電気の発生しにくい場所での使用に適する

●試験方法

帯電性一歩行試験(JIS L 1021-16準拠)

床材の上を人間が足踏みした際に、人間がどれだけ帯電するかを測る方法。**数値が小さいほど**帯電防止性に優れている。測定方法としては絶縁体の上に設置した試験体の上を人間が足踏みし、どれだけ帯電したかを計測します。

(温度23°C、湿度25%、合成ゴム底靴で測定)

●データの判定目安

実際の歩行動作に伴って発生する人体帯電量の測定方法。この試験方法は日本独自の方法ですが、以前からJISに規定されている試験方法で、カーペット分野ではごく一般に広く利用されています。通常、3kV以下で支障がない一般レベルとされています。**ただし、絶縁板上での試験のため、ビニル系床材の数値は実情に即していないものもあります。**

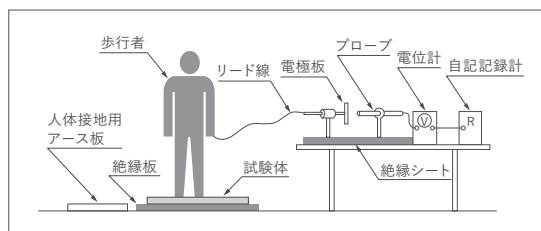

※データは特記のない場合は全て社内データです。数値は試験値であり、保証値ではありません。



耐動荷重性



床用シート・タイル



動荷重に対する耐久性を判断するための指標としてお役立てください。

ストレッチャー、台車、ハンドリフト、事務用椅子といったキャスター付きの機器は重いだけでなく、キャスターのしごき加わるため、床材に大きな負担をかけています。キャスター通過部の床材が剥離したり、破損したりするのは、床材+接着剤+下地材の組み合わせによって得られる耐動荷重性に対して、かかる動荷重の負担が大きすぎるからです。

S、A…耐動荷重性あり

分類	製品名	全厚(mm)	接着剤	評価
シート	ノンワックスリウムNW	2.0	エポグレーS	S
	オベリウム	2.0	エポグレーS	S
	ニュースタンロード	2.0	エポグレーS	S
	ヒトエ グランザ/ファイブ	2.0	エポグレーSS	A
	消臭NSTワレNW	2.0	エポグレーS	A
	SFフロアNW	2.8	USセメント	A
	SFフロアNW3.5mm(受注生産品)	3.5	USセメント	A
	ホスピリウムNW	2.0	USセメント	A
	耐薬スーパーKシートNW	2.0	エポグレーS	A
	耐薬スーパーKシート エクセラNW	2.0	エポグレーS	A
	NSアクアトレッド	2.0	エポグレーS	A
	NSリアルデザインNW	2.5	エポグレーS	A
	ファクトリウム ケミ	2.0	USセメント	A
	NSフラッティ	2.0	エポグレーS	A
	バスナアルティ	2.8	バスナセメントEPO	A
	バスナフローレ	3.5	バスナセメントEPO	A
	バスナリアルデザイン	3.5	バスナセメントEPO	A
ケアセーフNW	4.5	USセメント	A	
マチュアNW	2.0	USセメント	B	
フロアリウム プレーンNW/マーブルNW	2.0	エポグレーS	C	
フロアリウム プレミアNWシリーズ※1	2.0	エポグレーS	C	
タイル	マチコV	2.0	エポグレーS	S
	イークリンNW-EX	3.0	エポグレーS	S
	タフテックタイル※2	3.0	エポグレーS	S
	ストレイン	3.0	エポグレーS	S
	ロイヤルウッド/ロイヤルストーン	3.0	エポグレーS	S
	フェイスールプルス	3.0	エポグレーS	S
その他(一般品)	リノリウム	2.5	USセメント	A

接着剤について

エポグレーS:エポキシ樹脂系溶剤形。強度の優れた耐湿工法用接着剤。耐動荷重性用接着剤。

エポグレーSS:ヒトエ専用のエポキシ樹脂系溶剤形。強度の優れた耐動荷重性用接着剤。

USセメント:ウレタン樹脂系溶剤形。耐湿工法用接着剤。

バスナセメントEPO:エポキシ樹脂系溶剤形。バスナフローレ・バスナアルティ・バスナリアルデザイン・ラバナ専用接着剤。

※1:フロアリウム ソリッドNW・ラティスNW・フレックNW・ナッティNWの4製品。
●アンダーレイシートを使用の場合は十分な耐動荷重性を発揮できません。

※2 タフテックタイルは硬質ビニル床タイルのため、独自の判断基準を設けています。
軟質ビニル床タイルSランク相当の耐動荷重性を有しています。

【評価基準】 S、Aは耐動荷重性あり

ランク	結果
S	一次試験(車輪110mmφ)で180分以上、二次試験(車輪46mmφ)で30分以上かつ、非発泡であり、基材があること(ビニル床タイルは除く)
A	一次試験(車輪110mmφ)で180分以上、二次試験(車輪46mmφ)で30分未満
B	一次試験(車輪110mmφ)で60分以上180分未満
C	一次試験(車輪110mmφ)で60分未満

●試験方法

耐キャスター性試験(JIS A 1454準拠):一次試験

前後左右可動の耐キャスター性試験装置(図1)にてスウィブル軌跡(図2)を描かせ、試験開始後、破損や膨れが生じるまでの時間を測定します。

荷重:2000N(約204kgf) (単位面積あたり約900N/cm²)

車輪:直径110mm、幅50mm、鉄製 下地:厚さ10mmの繊維強化セメント板

東り独自試験:二次試験

上記試験で180分以上の耐動荷重性があった場合、車輪を小さいものに変え、より過酷な試験も実施しました。

車輪:46mmφ、20mm幅の鉄輪 単位面積あたりの荷重:約2700N/cm²(約280kgf/cm²)

(図1)

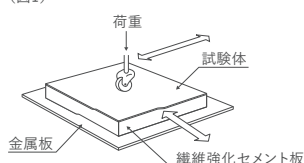

(図2)

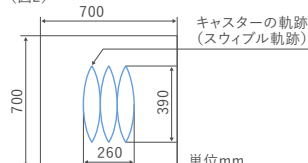

●データの判定目安

所定荷重をかけたキャスターで試験体をしごきます。破損や膨れを生じるまでの時間が長いほど耐動荷重性が高いといえます。

●床材にかかる接地荷重

	総重量	接地面積	接地荷重
キャスター付き事務椅子 (ゴム製4輪)	87kg	4輪×1.1cm ² /輪	約200N/cm ²
キャスター付き事務椅子 (プラスチック製5輪)	98kg	5輪×0.7cm ² /輪	約280N/cm ²
多機能手術台	680kg	4輪×2.0cm ² /輪	約850N/cm ²
介護用電動ベッド	191kg	4輪×1.3cm ² /輪	約370N/cm ²
浴室用ストレッチャー	115kg	4輪×1.3cm ² /輪	約220N/cm ²
シャワーチェア	67kg	4輪×1.0cm ² /輪	約160N/cm ²
車椅子普及型 (スチール製・24型エア)	79kg	2輪×1.8cm ² /輪 2輪×6.1cm ² /輪	約50N/cm ²
電動車椅子	114kg	2輪×2.5cm ² /輪 2輪×4.3cm ² /輪	約80N/cm ²

※データは特記のない場合は全て社内データです。数値は試験値であり、保証値ではありません。



耐静荷重性



床用シート・タイル・タイルカーペット

重量物の設置に伴う凹みへの耐久性を判断するための指標としてお役にしてください。

長時間置いた家具や機器などの重量物を移動させると、その跡が残る場合があります。耐静荷重性とは、床材がどの程度の復元力をもっているかを示すものです。一般に表面がやわらかい床材は跡が残りやすい傾向があります。

床用シート・タイル

分類	製品名	全厚(mm)	減少厚みが少ないほど、耐静荷重性が高い	
			減少厚み(mm)	評価
シート	消臭NSTワレNW	2.0	0.03	A
	ヒトエ グランザ	2.0	0.04	A
	ノンワックスリウムNW(TS7000番台)	2.0	0.04	A
	耐薬スーパーKシートNW	2.0	0.05	A
	ニュースタンロード	2.0	0.04	A
	ノンワックスリウムNW(TS5000番台)	2.0	0.06	A
	耐薬スーパーKシート エクセラNW	2.0	0.06	A
	NSアクアトレッド	2.0	0.06	A
	ヒトエ ファイン	2.0	0.07	A
	NSフラッティ	2.0	0.08	A
	バスナアルティ	2.8	0.08	A
	オペリウム	2.0	0.09	A
	ホスピリウムNW	2.0	0.10	A
	マチュアNW	2.0	0.11	B
	フロアリウム プレミアNWシリーズ※1	2.0	0.11	B
	SFフロアNW	2.8	0.12	B
	バスナフローレ	3.5	0.12	B
	ケアセーフNW	4.5	0.12	B
	SFフロアNW3.5mm(受注生産品)	3.5	0.14	B
	バスナリアルデザイン	3.5	0.14	B
フロアリウム プレインNW/マーブルNW	2.0	0.15	B	
SFフロアNW+アンダーレイシート	7.3	0.21	C	
ホスピリウムNW+アンダーレイシート	6.5	0.39	D	
タイル	ルースレイマスターNW-EX	5.0	0.06	A
	イークリンNW-EX	3.0	0.07	A
	タフテックタイル	3.0	0.02	A
	ストレイン	3.0	0.11	B
	ロイヤルウッド/ロイヤルストーン	3.0	0.07	A
	フェイスールブルス	3.0	0.08	A
	ルースレイ 40NW-EX	4.0	0.08	A
	ルースレイ 50NW-EX	5.0	0.08	A
その他(一般品)	マチコV	2.0	0.10	A
	リノリウム	2.5	0.09	A

※1:フロアリウム ソイルドNW・ラティスNW・フレックNW・ナッティNWの4製品。

タイルカーペット

分類	製品名	全厚(mm)	評価
タイルカーペット	GA-8900+タイルカーペット用アンダーレイシート	10.0	a
	GA-100+タイルカーペット用アンダーレイシート	10.5	a
	GA-8900	6.0	a
	GA-100	6.5	a
	コレンテV [GX-9300V]	6.5	a

床用シート・タイル

【評価基準】

ランク	結果
A	0.1mm以下
B	0.1超~0.15mm以下
C	0.15超~0.3mm以下
D	0.3mm超

●試験方法

残留へこみ試験B法(JIS A 1454準拠)

残留へこみ試験器にて、先端が半球状の直径19mmの圧子で、222N(約22.7kgf)の荷重で、5分間載荷します。荷重除去60分後の厚さと試験前の厚さの差を算出します。



へこみ跡の例

●データの判定目安

減少厚み(mm)が少ないほど、耐静荷重性が高いことを示します。

※東りでは、JISに準拠して試験を実施し、へこみの目立ちやすさを考慮して減少厚みで評価しました。

タイルカーペット

【評価基準】

ランク	評価	用途の目安
a	強い	図書館、福祉施設等の重量物の設置移動の頻繁な場所に適する。
b	やや強い	重量物の設置の可能性のある場所に適する。
c	普通	一般住宅に適する。

●試験方法

静的荷重による厚さ減少試験(JIS L 1021-6準拠 長時間・重荷重)

試験片に静的荷重試験機で700kPaの荷重を24時間かけ、荷重をかける前の厚さ及び24時間経過後に回復する厚さを測定し、評価します。試験には以下の装置を用います。

厚さ測定器：規定の標準圧力2.0kPa±0.2kPa、0.1mmの精度で厚さの測定可能、かつ300mm²~1000mm²の面積の円形加圧子をもつ測定器
試料台：厚さ6mmで、100mm×100mmの試験片の測定が可能な金属製の試料台
静的荷重試験機：厚さ測定器の加圧子の半径より2mm以上大きい半径の円形加圧子をもち、試験片に700kPaの圧力を負荷できる装置(図1)。

図1

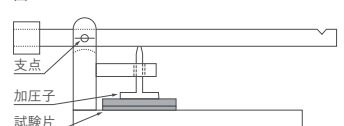

※データは特記のない場合は全て社内データです。数値は試験値であり、保証値ではありません。



耐摩耗性



床用シート・タイル・タイルカーペット

土足歩行に伴う摩耗に対する耐久性の指標としてお役立てください。

歩行や台車の往来によって床材表面が削られ、摩耗します。外から靴について持ち込まれた砂による影響もあります。

歩行量やメンテナンス方法などによっても異なりますが、摩耗は床材を破損させるだけでなく、汚れが溜まり美観を損ねる要因にもなります。

床用シート・タイル

分類	製品名	全厚(mm)	評価
シート	ヒトエ グランザ	2.0	A
	ヒトエ ファイン	2.0	A
	ノンワックスリウムNW(TS7000番台)	2.0	A
	ノンワックスリウムNW(TS5000番台)	2.0	A
	ニュースタンロード	2.0	A
	マチュアNW	2.0	B
	ホスピリウムNW	2.0	B
	フロアリウム プレーンNW/マーブルNW	2.0	B
	フロアリウム プレミアNWシリーズ※1	2.0	B
	オベリウム	2.0	B
	耐薬スーパーKシートNW	2.0	B
	耐薬スーパーKシート エクセラNW	2.0	B
	NSアクアトレッド	2.0	B
	NSフラッティ	2.0	B
	SFフロアNW	2.8	B
	SFフロアNW3.5mm(受注生産品)	3.5	B
ケアセーフNW	4.5	B	
消臭NSTワレNW	2.0	C	
タイル	マチコV	2.0	B
	フェイソールブルス	3.0	B
	ルースレイマスターNW-EX	5.0	D
	ロイヤルウッド/ロイヤルストーン	3.0	C
	イークリンNW-EX	3.0	D
	ルースレイ40NW-EX	4.0	D
ルースレイ50NW-EX	5.0	D	
その他(一般品)	リノリウム	2.5	B

※1:フロアリウム ソイルDNW・ラティスNW・フレックNW・ナッティNWの4製品。

タイルカーペット

摩耗量が少ないほど、耐摩耗性が高い

分類	製品名	全厚(mm)	摩耗量(mg)	評価
タイル カーペット	GA-8900	6.0	35.4	a
	コレンテV [GX-9300V]	6.5	45.2	a
	東リ ダストコントロールカーペット DC-1100	10.0	54.3	a
	GA-100	6.5	70.4	a

※BCFナイロンは耐摩耗強度に優れています。

床用シート・タイル

【評価基準】

ランク	結果	用途の目安
A	15,000回以上	歩行量が多く路面に接している等、砂の持込みの多い場所
B	15,000~5,000回以上	大型店舗等、歩行量が多く砂が持込まれる1階フロア等
C	5,500~2,000回以上	大きなマットの設置等砂に対する配慮のある1階フロア等
D	2,500回以下	1階以外のフロア等

●データの判定目安

有効摩減回転数(回)が多いほど、耐摩耗性が高いことを示します。回転数の結果でA、B、C、Dランクに分類。

●試験方法

耐摩耗性試験(JIS A 1454準拠)

回転円盤式(吉岡式)摩耗試験機にて、試験体上への砂散布、鋼板摩擦、プラン摩擦、鋸打撃を順次行い、回転板1,000回転後の摩耗厚を測定します。

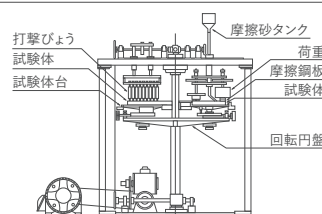

タイルカーペット

【評価基準】

ランク	
a	強い
b	やや強い
c	普通

●データの判定目安

質量の減少量(摩耗量)が少ないほどパイルはすり減りにくく、耐摩耗性が高いことを示します。

●試験方法

摩耗強さ試験(JIS L 1021-11準拠)

左右1kgの荷重を取付けた摩耗試験機で、試験片を1,000回転させ、試験前後の重量を測定し、評価します。

荷重:各摩耗輪に1kgずつ

回転数:1,000回転

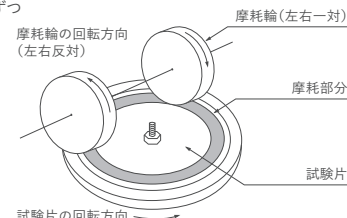

※データは特記のない場合は全て社内データです。数値は試験値であり、保証値ではありません。



キャスター走行性 床用シート・タイル・タイルカーペット

キャスター付き機器の移動しやすさを比較するための指標としてお役立てください。

ストレッチャーや車椅子、配膳車、移動ベッドなどを、いかに小さな力で動かせるかは、キャスター走行性が大きく関与します。キャスター走行性は、車輪の大きさと材質、そして床材の弾力性に影響されます。床材の表面が硬く弾力性の低いものほど、キャスターは走行しやすくなります。

移動距離が長いほどキャスター走行性が良い

分類	製品名	80kg条件 走行距離	20kg条件 走行距離	平均値(m)	評価	
シート	ニュースタンロード	4.4	5.8	5.1	A	
	ノンワックスリウムNW(TS7000番台)	4.3	5.6	5.0	A	
	耐薬スーパーKシートNW	4.6	5.7	5.2	A	
	耐薬スーパーKシート エクセラNW	4.6	5.7	5.2	A	
	ヒトエ グランザ	4.2	5.4	4.8	A	
	ヒトエ ファイン	4.2	5.4	4.8	A	
	NSフラッティ	4.2	5.3	4.8	A	
	フロアリウム プレーンNW/マーブルNW	4.1	5.3	4.7	A	
	NSアクアトレッド	4.1	5.3	4.7	A	
	オペリウム	4.1	5.1	4.6	A	
	ホスピリウムNW	3.8	5.1	4.5	A	
	フロアリウム プレミアNWシリーズ※1	4.2	4.4	4.3	A	
	SFフロアNW	3.5	4.9	4.2	A	
	マチュアNW	3.6	4.6	4.1	A	
	ノンワックスリウムNW(TS5000番台)	3.4	4.6	4.0	A	
	消臭NSTワレNW	3.4	4.6	4.0	A	
	SFフロアNW3.5mm(受注生産品)	3.1	4.3	3.7	B	
	バスナアルティ	2.4	3.4	2.9	B	
	ケアセーフNW	2.7	2.9	2.8	B	
	タイル	ホスピリウムNW+アンダーレイシート	1.4	2.4	1.9	C
バスナフローレ		1.4	2.0	1.7	C	
バスナリアルデザイン		1.4	2.0	1.7	C	
SFフロアNW+アンダーレイシート		1.2	2.2	1.7	C	
タフテックタイル		4.0	5.9	5.0	A	
ストレイン		4.5	5.4	5.0	A	
マチコV		4.4	5.7	5.1	A	
フェイスールプルス		4.4	5.7	4.9	A	
イークリンNW-EX		4.2	5.5	5.1	A	
ルースレイマスターNW-EX		4.4	5.8	5.1	A	
タイル カーペット	ロイヤルウッド/ロイヤルストーン	4.1	5.4	4.8	A	
	ルースレイ40NW-EX	4.0	5.3	4.7	A	
	ルースレイ50NW-EX	4.0	5.2	4.6	A	
	GA-8900	1.0	1.7	1.4	C	
	GA-100	0.9	1.2	1.1	C	
	GA-8900+タイルカーペット用アンダーレイシート	0.8	1.3	1.1	C	
	GA-100+タイルカーペット用アンダーレイシート	0.7	1.2	1.0	C	
	東リ ダストコントロールカーペット DC-1100	0.8	0.9	0.9	D	
	その他 (一般品)	塗床(平滑タイプ)	4.8	6.1	5.5	A
		コルクタイル	4.1	5.4	4.8	A
木床フローリング		4.2	5.3	4.8	A	
リノリウム		4.0	5.1	4.6	A	

※1:フロアリウム ソイルドNW・ラティスNW・フレックNW・ナッティNWの4製品。

【評価基準】

ランク	結果	
A	平均値が4.0以上	軽い力で動かすことができる
B	平均値が2.0以上	それほど力はいらない
C	平均値が1.2以上	移動してからもある程度の力が必要
D	平均値が1.2未満	移動に力が必要となる

●試験方法

キャスター走行性試験(東リ独自試験)

スロープ(傾斜約10度)から荷重をかけたキャスター付台車を走行させ、水平面に施工した床材上で停止するまでの移動距離を測定しました。測定は水平面の床材端部から走行後に止まった台車後輪の中心までの距離としました。台車には実際の使用を想定し、20kg・80kgの荷重を掛け、タイルカーペットの場合は市松貼りとしました。(図1)

●データの判定目安

移動距離が長いほどキャスター走行性が良いと判断できます。

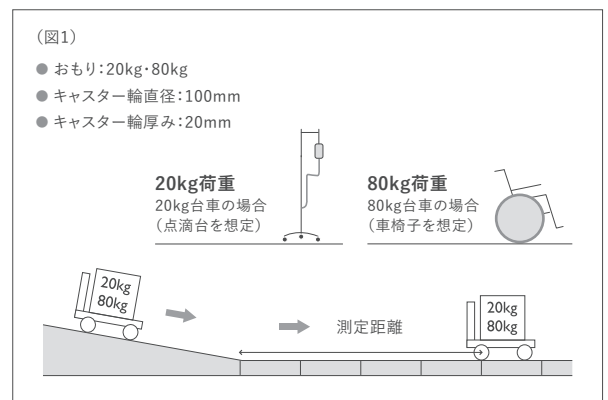

※データは特記のない場合は全て社内データです。数値は試験値であり、保証値ではありません。



発音低減性



床用シート・タイル・タイルカーペット

歩行音や落下物の発音抑制に配慮するための性能指標としてお役立てください。

歩行音や落下物によって室内で生じる音の大きさは、発音性であらわされます。

一般的に、カーペットのような繊維系の床材や弾力性のある床材は発生する音が小さく、静かな環境づくりに寄与します。

分類	製品名	全厚(mm)	数値が大きいほど発音低減性が高い	
			改善度(dB)	評価
シート	CFシート-SD	3.5	22.2	A
	CFシート-H	1.8	14.9	B
	ケアセーフNW	4.5	14.3	B
	ホスピリウムNW+アンダーレイシート	6.5	14.0	B
	CFシート-P NW	2.3	10.6	B
	SFフロアNW+アンダーレイシート	7.3	13.2	B
	NSリアルデザインNW	2.5	9.2	B
	SFフロアNW3.5mm(受注生産品)	3.5	9.1	B
	SFフロアNW	2.8	8.9	B
	ホスピリウムNW	2.0	6.1	C
	NSシート NS800	2.5	5.7	C
	フロアリウム プレーンNW/マーブルNW	2.0	3.0	D
タイル	ルースレイ50NW-EX	5.0	4.7	C
	ロイヤルウッド/ロイヤルストーン	3.0	1.8	D
	マチコV	2.0	1.5	D
タイル カーペット	GA-100	6.5	22.0	A
	GA-8900	6.0	21.4	A
	GA-100+タイルカーペット用アンダーレイシート	10.5	21.4	A
	GA-8900+タイルカーペット用アンダーレイシート	10.0	17.0	A
その他 (一般品)	コルクタイル	5.0	7.0	C
	リノリウム	2.5	3.6	D
	木床フローリング	12.0	2.0	D
	コンクリート	—	0	D

【評価基準】

ランク	発音性	改善度(dB)	
A	↑	15以上	発音の大きさが半分以下に感じる
B	発音しにくい	7~15	はっきり発音が小さくなったと感じる
C	発音しやすい	4~7	発音が低減したと感じる限界
D	↓	4未満	ほとんど低減効果が感じられない

●試験方法

発音低減性測定試験(東リ独自試験)

タッピングマシンを用い、手動単音衝撃での1000Hzにおける騒音レベルを騒音計にて測定しました。各種試験床材とコンクリートスラブとの測定値を比較し、改善度を求めました。

音源装置:タッピングマシン

落下距離:4cm

ハンマー:有効質量520g 直径3cmφ

音源からマイクまでの距離:水平2m 高さ1.5m



試験機TOLI R&D

●データの判定目安

発音性の指標となる改善度(dB)とは、床材ごとに、どれだけ発生する音が静かになったかを示します。**数字が大きい**ほど床に衝撃を与えた際に発生する音は小さくなります。

改善度は、ハイヒールでコンクリートスラブ上を歩行した際の発生音(74.2dB、中心周波数1000Hz)に対し、床材を施工することでどれだけ発生音が改善されたかを示します。

※データは特記のない場合は全て社内データです。数値は試験値であり、保証値ではありません。